



- DE** Bedienungsanleitung
- EN** Operating Instructions
- FR** Mode d'emploi
- NL** Handleiding
- IT** Istruzioni per l'uso
- ES** Instrucciones de uso
- PT** Manual de utilização



SERVICE AND WARRANTY:



www.bresser.de/warranty_terms

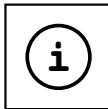

BINOCULARS GUIDE:



www.bresser.de/guide



BINOCULARS FAQ:



www.bresser.de/faq

DE	Bedienungsanleitung.....	4
EN	Operating Instructions	8
FR	Mode d'emploi.....	12
NL	Handleiding	16
IT	Istruzioni per l'uso	20
ES	Instrucciones de uso	24
PT	Manual de utilização	28

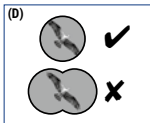
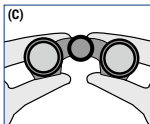
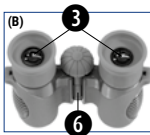
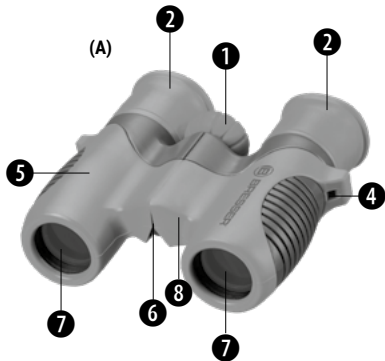

GEFAHR für Ihr Kind!



Schauen Sie mit diesem Gerät niemals direkt in die Sonne oder in die Nähe der Sonne. Es besteht **ERBLINDUNGSGEFAHR!**

Kinder sollten das Gerät nur unter Aufsicht benutzen. Verpackungsmaterialien (Plastiktüten, Gummibänder, etc.) von Kindern fernhalten! Es besteht **ERSTICKUNGSGEFAHR!**

BRANDGEFAHR!



Setzen Sie das Gerät – speziell die Linsen – keiner direkten Sonneneinstrahlung aus! Durch die Lichtbündelung könnten Brände verursacht werden.

GEFAHR von Sachschäden!



Bauen Sie das Gerät nicht auseinander! Wenn Sie sich im Falle eines Defekts bitte an Ihren Fachhändler. Er nimmt mit dem Service-Center Kontakt auf und kann das Gerät ggf. zwecks Reparatur einschicken.

Setzen Sie das Gerät keinen Temperaturen über 60° C aus!

HINWEISE zur Reinigung



Reinigen Sie die Linsen (Okulare und/oder Objektive) nur mit dem beiliegenden Linsenputztuch oder mit einem anderen weichen und fusselfreien Tuch (z. B. Microfaser). Das Tuch nicht zu stark aufdrücken, um ein Verkratzen der Linsen zu vermeiden.

Zur Entfernung stärkerer Schmutzreste befeuchten Sie das Putztuch mit einer Brillen-Reinigungsflüssigkeit und wischen damit die Linsen mit wenig Druck ab.

Schützen Sie das Gerät vor Staub und Feuchtigkeit! Lassen Sie es nach der Benutzung – speziell bei hoher Luftfeuchtigkeit – bei Zimmertemperatur einige Zeit akklimatisieren, so dass die Restfeuchtigkeit abgebaut werden kann. Setzen Sie die Staubschutzkappen auf und bewahren Sie es in der mitgelieferten Tasche auf.

SCHUTZ der Privatsphäre!



Das Fernglas ist für den Privatgebrauch gedacht. Achten Sie die Privatsphäre Ihrer Mitmenschen – schauen Sie mit diesem Gerät zum Beispiel nicht in Wohnungen!

ENTSORGUNG



Entsorgen Sie die Verpackungsmaterialien sortenrein. Informationen zur ordnungsgemäßen Entsorgung erhalten Sie beim kommunalen Entsorgungsdienstleister oder Umweltamt.

EG-Konformitätserklärung



Eine „Konformitätserklärung“ in Übereinstimmung mit den anwendbaren Richtlinien und entsprechenden Normen ist von der Bresser GmbH erstellt worden. Der vollständige Text der EG-Konformitätserklärung ist unter der folgenden Internetadresse verfügbar:

www.bresser.de/download/8810621/CE/8810621_CE.pdf

Garantie & Service

Die reguläre Garantiezeit beträgt 2 Jahre und beginnt am Tag des Kaufs. Um von einer verlängerten, freiwilligen Garantiezeit wie auf dem Geschenkkarton angegeben zu profitieren, ist eine Registrierung auf unserer Website erforderlich.

Die vollständigen Garantiebedingungen sowie Informationen zu Garantiezeitverlängerung und Serviceleistungen können Sie unter www.bresser.de/garantiebedingungen einsehen.

Aus diesen Teilen besteht dein Fernglas

- 1 Scharfstellknopf (Mitteltrieb)
- 2 Umklappbarer Augenschützer (Augenmuschel)
- 3 Einblick-Linse (Okularlinse)
- 4 Öse für Trageriemen/Trageschlaufe
- 5 Fernglasstutzen (Tubus)
- 6 Fernglasachse zum Knicken
- 7 Ausblick-Linse (Objektivlinse)
- 8 Fernglasbrücke
- 9 Trageriemen/Trageschlaufe
- 10 Fernglastype (Nylontasche)

Dein Weg zu einem scharfen Bild

Der Augenabstand

Der Abstand zwischen den beiden Augen ist bei jedem Kind anders. Deshalb muss der richtige Augenabstand bei deinem Fernglas zuerst für dich eingestellt werden.

Nimm dazu das Fernglas in beide Hände (wie du es in Abb. C siehst) und halte es vor die Augen. Jetzt musst du es um die Fernglasachse so einknicken, dass du beim Durchblicken nur einen Bildkreis sehen

kannst (siehe Abb. D).

Die Scharfeinstellung

Suche dir zunächst einen Gegenstand, der mehr als 10 Meter von dir entfernt ist. Damit du ein scharfes Bild von diesem Gegenstand bekommst, blickst du zuerst mit beiden Augen durch die Einblick-Linsen (3). Jetzt kannst du das Bild, das du siehst, mit dem Scharfstellknopf (siehe Abb. 1, 1) durch Drehen scharfstellen.

Falls du eine Brille trägst ...

Vorne an den Einblick-Linsen befinden sich umklappbare Augenschützer (siehe Abb. A, 2). Als Brillenträger solltest du diese nach hinten klappen, um schärfer sehen zu können (siehe Abb. E).

Jetzt kann dein Abenteuer beginnen ...
Viel Spaß beim Beobachten!

Damit du lange Spaß an deinem Fernglas hast ...

Reinige die Linsen (Okulare und/oder Objektive) nur mit dem beiliegenden Linsenputztuch oder mit einem anderen weichen und fusselfreien Tuch (z.B. Microfaser) ab. Du darfst das Tuch nicht zu stark aufdrücken! Die Linsen sind nämlich sehr empfindlich und könnten vielleicht verkratzen.

Wenn dein Fernglas ganz stark verdreckt ist, bitte deine Eltern, dir bei der Reinigung zu helfen. Lass sie das Putztuch mit etwas Reinigungsflüssigkeit befeuchten und damit die Linsen mit wenig Druck abwischen.

Achte darauf, dass dein Fernglas stets vor Staub und Feuchtigkeit geschützt ist! Lasse es nach der Benutzung einige Zeit in einem warmen Raum stehen, damit die restliche Feuchtigkeit verdunsten kann. Setze die Staubschutzkappen auf und bewahre das Fernglas in der mitgelieferten Tasche auf.

RISK to your child!



Never look through this device directly at or near the sun. There is a risk of **BLINDING YOURSELF!**

Children should only use this device under supervision. Keep packaging materials (plastic bags, rubber bands, etc.) away from children. There is a risk of **SUFFOCATION.**

Fire/Burning RISK!



Never subject the device - especially the lenses - to direct sunlight. Light ray concentration can cause fires and/or burns.

RISK of material damage!



Never take the device apart. Please consult your dealer if there are any defects. The dealer will contact our service centre and send the device in for repair if needed.

Do not subject the device to temperatures exceeding 60 C.

TIPS on cleaning



Clean the lens (objective and eyepiece) only with the cloth supplied or some other soft lint-free cloth (e.g. micro-fibre). Do not use excessive pressure - this may scratch the lens.

Dampen the cleaning cloth with a spectacle cleaning fluid and use it on very dirty lenses.

Protect the device against dirt and dust. Leave it to dry properly after use at room temperature. Then put the dust caps on and store the device in the case provided.

RESPECT privacy!

This device is meant for private use. Respect others' privacy – do not use the device to look into other people's homes, for example.



DISPOSAL



Dispose of the packaging material/s as legally required. Consult the local authority on the matter if necessary.

EC Declaration of Conformity



Bresser GmbH has issued a "Declaration of Conformity" in accordance with applicable guidelines and corresponding standards. The full text of the EU declaration of conformity is available at the following internet address:
www.bresser.de/download/8810621/CE/8810621_CE.pdf

EC Declaration of Conformity



Bresser GmbH has issued a „Declaration of Conformity" in accordance with applicable guidelines and corresponding standards. The full text of the UKCA declaration of conformity is available at the following internet address:
www.bresser.de/download/8810621/UKCA/8810621_UKCA.pdf

Bresser UK Ltd. • Suite 3G, Eden House, Enterprise Way, Edenbridge, Kent TN8 6HF, Great Britain

Warranty & Service

The regular warranty period is 2 years and begins on the day of purchase. To benefit from an extended voluntary warranty period as stated on the gift box, registration on our website is required.

You can consult the full warranty terms as well as information on extending the warranty period and details of our services at www.bresser.de/warranty_terms.

Your binoculars comprises the following parts

- 1 Focussing knob (centre)
- 2 Folding eye protection (eyepieces)
- 3 Eyepiece lens
- 4 Carrying strap/loop ring
- 5 Binocular support (main tube)
- 6 Binocular axis, folding
- 7 End lenses (objective lens)
- 8 Binocular bridge
- 9 Carrying strap / loop
- 10 Binocular case (nylon)

How to focus

Eye spacing

Eye spacing is different in every child. It's therefore essential this be correctly set for you.

Take the binoculars in both hands as in illustration C and hold them to your eyes. Fold them so that you see a single circle when looking through them with both eyes (see Fig. D).

Focussing

Find an object over ten metres away. Take a look through the eyepieces with both eyes (3) and turn the focusing wheel (Fig. 1, 1) until the object is in focus.

If you wear glasses

The eyepieces on the lenses fold (see Fig. A, 2). Fold them back if you wear glasses to see in focus (see Fig. F).

Now your adventure can begin.
Have fun!

Make sure your binoculars serve you well for a long time.

Clean the lenses (eyepiece and/or objective lenses) only with the cleaning cloth provided or some other soft lint-free cloth (e.g. micro-fibre). Do not press hard when doing so as the lenses are very delicate and could get scratched.

If your binoculars are very dirty ask you parents for help. Dampen the cleaning cloth with a little cleansing fluid and use it to clean very dirty lenses.

Make sure your binoculars are always well protected against dust and damp. Leave them in a warm dry room for a while after use so that any residual moisture can dry. Store them in the case provided.

DANGER pour votre enfant !



Avec cet appareil, ne regardez jamais directement vers le soleil ou à proximité du soleil.

DANGER DE DEVENIR AVEUGLE !

Les enfants ne devraient utiliser l'appareil que sous surveillance. Gardez hors de leur portée les matériaux d'emballage (sachets en plastique, élastiques etc.) ! **DANGER D'ÉTOUFFEMENT !**

DANGER D'INCENDIE !



Ne laissez jamais l'appareil – et surtout les lentilles – exposé directement aux rayons du soleil ! L'effet de loupe pourrait provoquer des incendies.



DANGER de dommage sur le matériel !

Ne démontez jamais l'appareil ! En cas d'endommagement, adressez-vous à votre revendeur. Il prendra contact avec le centre de service et pourra, le cas échéant, envoyer l'appareil au service de réparations.

N'exposez jamais l'appareil à des températures de plus de 60° C !

REMARQUES concernant le nettoyage



Pour nettoyer les lentilles (oculaires et /ou objectifs), utilisez uniquement le chiffon à lentilles ci-joint ou bien un chiffon doux et non pelucheux (par exemple en microfibre). N'appuyez pas trop fortement le chiffon sur les lentilles pour ne pas les rayer.

Pour retirer des traces de saleté plus résistantes, humidifiez légèrement le chiffon avec un liquide prévu pour le nettoyage des lunettes et passez sur les lentilles en exerçant une légère pression.

Tenez l'appareil à l'abri de la poussière et de l'humidité ! Après l'avoir utilisé – spécialement en cas de forte humidité dans l'air - laissez-le quelque temps chez vous à température ambiante afin que le reste d'humidité puisse s'évaporer. Placez les capuchons de protection et conservez l'appareil dans la pochette incluse à la livraison.

PROTECTION de la vie privée !



Les jumelles sont destinées à une utilisation privée. Veuillez à respecter la vie privée des autres – par exemple, ne regardez pas dans leurs habitations !

ÉLIMINATION



Éliminez les matériaux d'emballage selon le type de produit. Pour plus d'informations concernant l'élimination conforme, contactez le prestataire communal d'élimination des déchets ou bien l'office de l'environnement.



Points de collecte sur www.quefairedemesdechets.fr
Privilégiez la réparation ou le don de votre appareil !

Déclaration de conformité CE



Bresser GmbH a émis une « déclaration de conformité » conformément aux lignes directrices applicables et aux normes correspondantes. Le texte complet de la déclaration UE de conformité est disponible à l'adresse internet suivante:

www.bresser.de/download/8810621/CE/8810621_CE.pdf

Garantie et Service

La période de garantie normale est de 2 ans et commence le jour de l'achat. Pour bénéficier d'une période de garantie prolongée (prestation non obligatoire) telle qu'indiquée sur la boîte cadeau, une inscription sur notre site internet est nécessaire.

Vous pouvez consulter l'intégralité des conditions de garantie ainsi que les informations sur l'extension de la période de garantie et le détail de nos services via le lien suivant : www.bresser.de/warranty_terms.

Tes jumelles comprennent les éléments suivants

- 1 Bouton de mise au point (molette de mise au point)
- 2 Protection rabattable pour les yeux (œilleton)
- 3 Lentille côté œil (lentille de l'oculaire)
- 4 Anneau pour sangle/dragonne de transport
- 5 Raccord des jumelles (tube)
- 6 Axe des jumelles à plier
- 7 Lentille côté vue (lentille de l'objectif)
- 8 Pont de jumelles
- 9 Sangle/dragonne de transport
- 10 Pochette de rangement pour jumelles (Pochette en nylon)

Comment obtenir une image nette

La distance entre les yeux

La distance entre les deux yeux n'est pas la même pour tous les enfants. Voilà pourquoi tu dois commencer par régler tes jumelles à la distance entre les yeux qui te convient.

Pour cela, prends tes jumelles à deux mains (comme montré au graph. C) et tiens-les devant les yeux. Resserre ou écarte maintenant les deux parties autour

de l'axe afin de ne plus voir l'image que dans un seul cercle (voir graph. D).

Mise au point

Commence par choisir un objet qui se trouve à plus de 10 mètres de toi. Afin d'obtenir une image nette de cet objet, regarde tout d'abord avec les deux yeux par le biais des lentilles de vue (3). Puis, tourne la tête de focalisation avec un doigt (Fig. 1, 1) jusqu'à ce que l'image que tu vois apparaisse complètement claire et précise.

Si tu portes des lunettes...

Sur les lentilles côté œil se trouvent des protections rabattables pour les yeux (voir graph. A, 2). Si tu portes des lunettes, tu dois rabattre ces protections pour avoir une vue plus nette (voir graph. E).

Et l'aventure peut commencer...

Amuse-toi bien avec tes observations !

Pour pouvoir profiter longtemps de tes jumelles...

Nettoie les lentilles (oculaires et/ou objectifs) uniquement avec le chiffon à lentilles ci-joint ou bien avec un autre chiffon doux et non pelucheux (par exemple en microfibre). N'appuie pas le chiffon trop fort sur les lentilles, car elles sont très fragiles et tu risquerais de les rayer !

Si tes jumelles sont très sales, demande à tes parents de t'aider à les nettoyer. Demande-leur d'humidifier le chiffon avec un peu de liquide de nettoyage et de nettoyer les lentilles en appuyant très peu.

Veille à toujours tenir tes jumelles à l'abri de la poussière et de l'humidité ! Après les avoir utilisées, laisse-les quelque temps chez toi à température ambiante afin que le reste d'humidité puisse s'évaporer. Conserve tes jumelles dans la pochette que tu as reçue à la livraison.

GEVAAR voor uw kind!



Kijk met dit apparaat nooit direct in de zon of in de buurt van de zon. Uw kind kan zo VERBLIND raken!

Kinderen dienen het apparaat uitsluitend onder toezicht te gebruiken. Houd verpakkingsmateriaal (plastic zakken, elastiek, enz.) ver van kinderen! Uw kind kan daardoor STIKKEN!

GEVAAR voor brand!



Stel het apparaat – en vooral de lenzen – niet bloot aan direct zonlicht! Door de lichtbundeling kan brand worden veroorzaakt.

GEVAAR voor schade aan het materiaal!



Haal het apparaat niet uit elkaar! Neem in geval van storingen contact op met de speciaalzaak. Deze neemt contact op met het servicecentrum en kan het apparaat indien nodig ter reparatie versturen.

Stel het apparaat niet bloot aan temperaturen boven de 60°C!

TIPS voor het schoonmaken



Reinig de lenzen (oculairglazen en/of objectieflenzen) uitsluitend met het meegeleverde lenspoetsdoekje of met een andere zachte en pluivrije doek (bv. Velcro). Druk het doekje er niet te stevig op om krassen op de lenzen te voorkomen.

Om grotere vuildeeltjes te verwijderen maakt u het poetsdoekje nat met een schoonmaakvloeistof voor brillen en wrijft u daarmee de lenzen met zachte druk af.

Bescherm het apparaat tegen stof en vochtigheid! Laat het na gebruik – vooral bij een hoge luchtvochtigheid – enige tijd op kamertemperatuur acclimatiseren, zodat het overgebleven vocht kan verdampen. Breng de stofkapjes aan en bewaar het apparaat in de meegeleverde tas.

BESCHERMING van de privésfeer!



De verrekijker is bedoeld voor privégebruik. Let op de privacy van uw medemensen – kijk met dit apparaat bijvoorbeeld niet in woningen!

AFVALVERWERKING



Bied het verpakkingsmateriaal op soort gescheiden als afval aan. Informatie over de juiste afvalverwerking kunt u van uw plaatselijke afvalverwerkingsbedrijf of de milieudienst krijgen.

EG-conformiteitsverklaring



Een "conformiteitsverklaring" in overeenstemming met de van toepassing zijnde richtlijnen en overeenkomstige normen is door Bresser GmbH afgegeven. Deze kan elk moment op aanvraag worden ingezien. De volledige tekst van de EG-verklaring van overeenstemming is beschikbaar op het volgende internetadres:

www.bresser.de/download/8810621/CE/8810621_CE.pdf

Garantie & Service

De reguliere garantieperiode bedraagt 2 jaar en begint op de dag van aankoop. Om gebruik te maken van een verlengde vrijwillige garantieperiode zoals aangegeven op de geschenkverpakking is aangegeven dient het product op onze website geregistreerd te worden.

De volledige garantievoorwaarden en informatie over de verlenging van de garantieperiode en servicediensten kunt u bekijken op www.bresser.de/warranty_terms.

Uit deze onderdelen bestaat je verrekijker

- 1 Scherpstellingknop (wielje in het midden)
- 2 Opklapbare oogbescherming (oogschelp)
- 3 Lens om in te kijken (oculairlens)
- 4 Oog voor de draagriem/draagband
- 5 Verrekijkersteun (tubus)
- 6 Verrekijker-as om te buigen
- 7 Lens om naar buiten te kijken (objectieflens)
- 8 Verrekijkerbrug
- 9 Draagriem/draagband
- 10 Verrekijkertas (nylon tas)

Hoe krijg je scherp beeld

De afstand tussen de ogen

De afstand tussen beide ogen is bij ieder kind anders. Daarom moet de juiste oogafstand voor de verrekijker eerst voor je worden ingesteld.

Pak daarvoor de verrekijker in beide handen (zoals je dat in afbeelding C ziet) en houd het voor je ogen. Nu moet je de verrekijker-as zo indrukken dat je als je erdoorheen kijkt maar één blikveld kunt zien (zie afb. D).

De scherpstelling

Zoek eerst een voorwerp dat meer dan 10 meter van je is verwijderd. Om een scherp beeld van dit voorwerp te krijgen, kijk je eerst met beide ogen door de inkijklenzen (3). Draai nu met een vinger aan de scherpstelknop (Fig. 1, 1) tot het beeld dat je ziet er helder en heel duidelijk uit ziet.

Als je een bril draagt...

Aan de voorkant van de lens om in te kijken bevinden zich inklapbare oogbeschermingen (zie afb. A, 2). Als brildrager moet je deze naar achteren klappen om scherper te kunnen zien (zie afb. E).

Nu kan je avontuur beginnen...

Veel plezier bij het kijken!

Om zo lang mogelijk plezier van je verrekijker te hebben...

Reinig de lenzen (oculairglazen en/of objectiefglazen) uitsluitend met het meegeleverde lenspoetsdoekje, of met een andere zachte en pluisvrije doek (bv. Velcro). Je mag het doekje er niet te stevig op drukken! De lenzen zijn namelijk erg gevoelig en kunnen misschien krassen krijgen.

Als je verrekijker erg vuil is, vraag dan aan je ouders om je bij het schoonmaken te helpen. Vraag of ze het poetsdoekje met een beetje reinigingsvloeistof nat maken en daarmee de lenzen met weinig druk schoonvegen.

Let erop dat je verrekijker steeds tegen stof en vochtigheid is beschermd! Laat hem na gebruik een tijdje in een warme ruimte staan, zodat eventueel resterend vocht kan verdampen. Bewaar de verrekijker in de meegeleverde tas.

PERICOLO per i bambini!



Non osservare mai direttamente il sole o un punto in prossimità del sole con questo apparecchio. PERICOLO DI ACCECAMENTO!

Non lasciare mai incustoditi i bambini quando usano l'apparecchio. Tenere i materiali di imballaggio (buste di plastica, elastici, ecc.) lontano dalla portata dei bambini! PERICOLO DI SOFFOCAMENTO!

PERICOLO DI INCENDIO!



Non lasciare mai l'apparecchio, in particolar modo le lenti, esposto ai raggi diretti del sole! La focalizzazione della luce solare potrebbe innescare incendi.



PERICOLO per danni a cose!

Non smontare l'apparecchio! In caso di difetti all'apparecchio rivolgersi al rivenditore specializzato. Il rivenditore si metterà in contatto con il servizio di assistenza clienti ed eventualmente manderà l'apparecchio in riparazione.

Non esporre l'apparecchio a temperature superiori ai 60°C!

AVVERTENZA per la pulizia



Pulire le lenti (oculare e/o obiettivo) solo con l'apposito panno in dotazione oppure con un altro panno morbido che non lasci peli (per es. in microfibra). Non premere con il panno sulle lenti per evitare che si graffino.

Per rimuovere i residui di sporco più ostinati inumidire il panno con un liquido detergente per occhiali e pulire le lenti esercitando solo una lieve pressione.

Proteggere l'apparecchio da polvere e umidità! Dopo l'utilizzo, in particolare in condizioni di elevata umidità atmosferica, lasciare l'apparecchio a temperatura ambiente per alcuni minuti in modo tale che l'umidità residua venga completamente eliminata. Inserire i coperchi di protezione antipolvere sulle lenti e conservare l'apparecchio nell'apposita custodia in dotazione.

TUTELA della sfera privata!



L'apparecchio è concepito per l'uso privato. Evitare di invadere la sfera privata delle altre persone, per es. non utilizzare l'apparecchio per guardare attraverso le finestre degli appartamenti.



SMALTIMENTO

Smaltire i materiali di imballaggio dopo averli suddivisi. Per informazioni sul corretto smaltimento, si prega di rivolgersi all'azienda municipale che si occupa dello smaltimento dei rifiuti o all'ufficio pubblico competente.

Dichiarazione di conformità CE



Bresser GmbH ha redatto una "dichiarazione di conformità" in linea con le disposizioni applicabili e le rispettive norme.

Su richiesta, è visionabile in qualsiasi momento. Il testo completo della dichiarazione di conformità UE e disponibile al seguente indirizzo Internet: www.bresser.de/download/8810621/CE/8810621_CE.pdf

Garanzia e assistenza

Il periodo di garanzia regolare è di 2 anni a decorrere dalla data di acquisto. Per prolungare volontariamente il periodo di garanzia come indicato sulla confezione regalo è necessario registrarsi al nostro sitoWeb.

Le condizioni di garanzia complete e maggiori informazioni sul prolungamento della garanzia e sui servizi sono disponibili all'indirizzo www.bresser.de/warranty_terms.

I componenti del tuo binocolo

- 1 Manopola della messa a fuoco (dispositivo centrale)
- 2 Conchiglie oculari risvoltabili
- 3 Lente di entrata (lente dell'oculare)
- 4 Occhiello per tracolla/cinghia per trasporto a polso
- 5 Portabinocolo (tubo ottico)
- 6 Asse con tubi ottici pieghevoli
- 7 Lente di uscita (lente dell'obiettivo)
- 8 Ponte del binocolo
- 9 Tracolla/cinghia per trasporto a polso
- 10 Custodia binocolo (in nylon)

Ecco come puoi ottenere un'immagine nitida

Distanza interoculare

La distanza tra i due occhi è diversa per ciascun bambino. Per questo motivo, per prima cosa devi regolare il tuo binocolo in modo tale da impostare la distanza interoculare più giusta per te.

Prendi il binocolo con entrambe le mani (come vedi nella fig. C) e tienilo di fronte a te all'altezza degli occhi. Ora piega i due tubi del binocolo intorno all'asse, avvicinandoli o allontanandoli l'uno dall'altro, finché

l'immagine non apparirà in un unico campo circolare (fig. D).

Messa a fuoco

Cerca un oggetto che non sia distante più di 10 metri da te. Per poter ottenere un'immagine nitida dell'oggetto, guarda prima con entrambi gli occhi attraverso le lenti oculari (3). Gira con un dito la manopola della messa a fuoco (Fig. 1, 1) finché l'immagine non apparirà chiara e nitida.

Se per caso porti gli occhiali...

Davanti alle lenti di entrata si trovano due protezioni per gli occhi risvoltabili (fig. A, 2). Se porti gli occhiali, per poter vedere bene attraverso il binocolo, devi risvoltare le due protezioni all'indietro (fig. E).

Ora sei pronto per cominciare la tua avventura...

Buon divertimento con il tuo binocolo!

Per poterti divertire a lungo con il tuo binocolo...

Pulisci le lenti (oculare e/o obiettivo) solo con l'apposito panno in dotazione con il binocolo oppure con un altro panno morbido che non lasci peli (per es. in microfibra). Non spingere troppo con il panno sulle lenti mentre pulisci! Le lenti sono molto delicate e si potrebbero graffiare.

Se le lenti del binocolo sono molto sporche, chiedi ai tuoi genitori di aiutarti a pulirle. Chiedi loro di inumidire il panno con un po' di liquido detergente e pulisci le lenti sempre cercando di non premere eccessivamente.

Proteggi sempre il tuo binocolo dalla polvere e dall'umidità! Dopo averlo utilizzato lascialo per qualche tempo in una stanza riscaldata per fare in modo che l'umidità residua evapori completamente. Riponi e conserva sempre il binocolo nell'apposita custodia in dotazione.

¡PELIGRO para su hijo!



No mire nunca con este aparato directamente hacia el sol o hacia sus inmediaciones. ¡Existe PELIGRO DE CEGUERA!

Los niños sólo deben utilizar el aparato bajo la supervisión de un adulto. ¡Mantener fuera del alcance de los niños los materiales de embalaje (bolsas de plástico, cintas de goma, etc.)! ¡Existe PELIGRO DE ASFIXIA!

¡PELIGRO DE INCENDIO!



¡No exponga el aparato (especialmente las lentes) a la radiación directa del sol! La concentración de luz podría provocar incendios.

¡PELIGRO de daños materiales!



¡No desmonte el aparato! En caso de que perciba un defecto, diríjase a su tienda especializada. En ella se pondrán en contacto con el centro de servicio técnico y, si procede, enviarán el aparato para que sea reparado.

¡No exponga el aparato a temperaturas superiores a 60 °C!

INDICACIONES para la limpieza



Limpie las lentes (del ocular y/o del objetivo) sólo con el paño especial para lentes adjunto o con otro paño suave y que no suelte pelusas (p. ej. microfibras). No ejercer una excesiva presión con el paño, a fin de evitar que las lentes se rayen.

Para eliminar restos persistentes de suciedad, humedezca el paño con un líquido de limpieza de gafas y frote con él las lentes sin excesiva presión.

¡Proteja el aparato del polvo y la humedad! Después de utilizarlo (especialmente si existe un elevado grado de humedad en el aire), déjelo durante un tiempo aclimatarse a la temperatura ambiente, de modo que pueda eliminarse la humedad restante. Coloque las tapas de protección contra el polvo y guárdelo en el maletín suministrado.

¡PROTECCIÓN de la privacidad!



Los prismáticos están previstos para un uso particular. Respete la privacidad de los demás: por ejemplo, ¡no utilice este aparato para observar el interior de otras viviendas!

ELIMINACIÓN



Elimine los materiales de embalaje separándolos según su clase. Puede obtener información sobre la eliminación reglamentaria de desechos en su proveedor de servicios de eliminación de desechos municipal o bien en su oficina de medio ambiente.

Declaración de conformidad de la Unión Europea (CE)



Bresser GmbH ha emitido una "Declaración de conformidad" de acuerdo con las directrices y normas correspondientes. El texto completo de la declaración de conformidad de la UE está disponible en la siguiente dirección de Internet:
www.bresser.de/download/8810621/CE/8810621_CE.pdf

Garantía y servicio

El período regular de garantía es 2 años iniciándose en el día de la compra. Para beneficiarse de un período de garantía más largo y voluntario tal y como se indica en la caja de regalo es necesario registrarse en nuestra página web.

Las condiciones completas de garantía, así como información relativa a la ampliación de la garantía y servicios, puede encontrarse en www.bresser.de/warranty_terms.

Tus prismáticos se componen de las siguientes partes

- 1 Botón de ajuste de precisión (regulador central)
- 2 Protecciones plegables para los ojos (visores)
- 3 Lente de visión (lente del ocular)
- 4 Anilla para la correa/cinta de transporte
- 5 Tubo de prismáticos (tubo)
- 6 Eje de los prismáticos para doblar
- 7 Lente de salida (lente del objetivo)
- 8 Puente de los prismáticos
- 9 Correa/Cinta de transporte
- 10 Maletín de los prismáticos (nailon)

El camino hacia una imagen nítida

La distancia entre los ojos

La distancia entre los ojos es distinta en cada niño. Por ello, en primer lugar es necesario ajustar la distancia correcta en tus prismáticos para que se adapten exactamente a ti. Para ello, coge los prismáticos con las dos manos (como se muestra en la Fig. C) y sostenlos delante de los ojos. Ahora debes doblar

el eje de los prismáticos de modo que al mirar sólo puedas ver un círculo de imagen (véase Fig. D).

El ajuste de precisión

Em primeiro lugar, procura um objecto que esteja a uma distância superior a 10 metros. Para poder obter uma imagem nítida de dicho objeto, lo primero que tienes que hacer es mirar con ambos ojos por las lentes de entrada de visión (3). A continuación debes girar con un dedo el botón regulador de nitidez (Fig. 1, 1) hasta que la imagen que veas sea clara y completamente nítida.

Si llevas gafas...

En la parte delantera de las lentes de visión hay dos protecciones plegables para los ojos (véase Fig. A, 2). Si llevas gafas, tienes que doblarlos hacia atrás para poder ver con más nitidez (véase Fig. E).

Ahora ya puedes comenzar tu aventura...
¡Que lo pases genial con tus observaciones!

Para que disfrutes mucho tiempo de tus prismáticos...

Limpia las lentes (del ocular y/o del objetivo) sólo con el paño especial para lentes adjunto o con otro paño suave y que no suelte pelusas (p. ej. microfibras). ¡No puedes presionar el paño con demasiada fuerza! Las lentes son de por sí muy sensibles y podrían rayarse.

Si tus Prismáticos están muy sucios, pídeles a tus padres que te ayuden a limpiarlos. Humedece el paño con un poco de líquido de limpieza y frota con él las lentes sin hacer excesiva presión.

¡Presta atención para que tus prismáticos estén protegidos siempre del polvo y la humedad! Tras utilizarlos, déjalos un tiempo en una habitación cálida para que se evapore la humedad que pueda quedar. Guarda los prismáticos en el maletín suministrado.

PERIGO para crianças!



Nunca direcione este aparelho directamente para o sol ou para perto do sol. RISCO DE CEGUEIRA!

As crianças só devem utilizar o aparelho sob vigilância. Manter os materiais da embalagem (sacos de plástico, elásticos, etc.) afastados das crianças! RISCO DE ASFIXIA!

RISCO DE INCÊNDIO!



Não sujeite o aparelho – sobretudo as lentes – à radiação solar directa! A compressão da luz pode provocar um incêndio.

RISCO de danos materiais!



Não desmonte o aparelho! Em caso de defeito, consulte o seu distribuidor especializado. Ele contactará o Centro de Assistência e poderá enviar o aparelho para uma eventual reparação.

Não sujeite o aparelho a temperaturas superiores a 60° C!

INDICAÇÕES sobre a limpeza



Limpe as lentes (oculares e/ou objectivas) apenas com o pano de limpeza fornecido ou com um outro pano macio e sem fios (p. ex. em microfibra). Não exercer muita força com o pano, para não arranhar as lentes.

Para remover restos de sujidade mais difíceis humedeça o pano de limpeza com um líquido de limpeza para óculos e limpe as lentes, exercendo uma leve pressão.

Proteja o aparelho do pó e da humidade! Após a utilização – sobretudo com uma humidade do ar elevada – deixe-o adaptar-se durante algum tempo à temperatura do compartimento, de forma que a humidade restante se possa dissipar. Coloque as tampas protectoras do pó e guarde-o na bolsa fornecida.

PROTECÇÃO da privacidade!



O óculo monobloco foi pensado para o uso privado. Respeite a privacidade dos seus vizinhos – não observando, por exemplo, o interior de habitações!

ELIMINAÇÃO



Separe os materiais da embalagem. Pode obter mais informações sobre a reciclagem correcta nos serviços municipais ou na agência do meio ambiente.

Declaração de conformidade CE



Foi criada pela Bresser GmbH uma "Declaração de conformidade" de acordo com as directivas e respectivas normas aplicáveis. A sua visualização pode ser solicitada a qualquer momento. O texto integral da declaração CE de conformidade está disponível no seguinte endereço Internet:
www.bresser.de/download/8810621/CE/8810621_CE.pdf

Garantia e Serviço

O período normal da garantia é de 2 anos a partir da data da compra. Para beneficiar de uma extensão da garantia, conforme indicado na caixa, tem de se registar no nosso website.

Pode consultar os termos completos da garantia, bem como a informação acerca da extensão da garantia e mais detalhes dos nossos serviços em:
www.bresser.de/warranty_terms.

Os teus binóculos consistem nos seguintes componentes

- 1 Botão de ajuste da nitidez (accionamento central)
- 2 Protector ocular dobrável (protecção)
- 3 Lente de visualização (lente ocular)
- 4 Olhal para de correia de transporte/fita de transporte
- 5 Apoio dos binóculos (tubo)
- 6 Eixo dos binóculos para curvatura
- 7 Lente de perspectiva (lente da objectiva)
- 8 Ponte do binóculo
- 9 Correia/tira de transporte
- 10 Bolsa dos binóculos (bolsa em nylon)

A caminho de uma imagem nítida

A distância dos olhos

A distância entre ambos os olhos depende de cada criança. Por essa razão, a distância correcta tem de ser ajustada primeiro por ti, nos teus binóculos.

Para isso, pega nos binóculos com as duas mãos (como podes ver na fig. C) e coloca-os à frente dos olhos. Agora, tens de ajustar o eixo, de forma que vejas apenas um círculo, quando observares de longe (ver fig. D).

O ajuste da nitidez

Em primeiro lugar, procura um objecto que esteja a uma distância superior a 10 metros. Para obter uma imagem nítida do objecto, primeiro olhe através das lentes de visão (3) com ambos os olhos. Agora pode focar na imagem que vê rodando o botão de focagem (Fig. 1, 1).

Se usares óculos ...

À frente das lentes de visualização encontra-se um protector ocular dobrável (ver fig. A, n.º 2). Como usas óculos, deves dobrá-la para trás, para poderes ver com mais nitidez (ver fig. F).

A aventura já pode começar...

Diverte-te nas tuas observações!

Para que te divirtas com os teus binóculos durante muito tempo...





Limpa as lentes (oculares e/ou objectivas) apenas com o pano de limpeza fornecido ou com um outro pano macio e sem fios (p. ex. em microfibra). Não debes exercer muita força no pano! As lentes são muito sensíveis e podem arranhar-se com facilidade.

Se os teus binóculos estiverem muito sujos, pede ajuda aos teus pais para os limparem. Humedece o pano com um pouco de detergente e limpa as lentes suavemente.

Presta atenção para que os teus binóculos estejam sempre protegidos do pó e da humidade! Após a utilização, deixa-os durante algum tempo num lugar quente, para que a humidade restante se possa evaporar. Guarda os binóculos dentro da bolsa fornecida.



Bresser GmbH
Gutenbergstraße 2
46414 Rhede · Germany
www.bresser-junior.de

    @BresserEurope

Bresser UK Ltd.
Suite 3G, Eden House
Enterprise Way, Edenbridge,
Kent TN8 6HF, Great Britain

Irrtümer und technische Änderungen vorbehalten. · Errors and technical changes reserved. ·
Sous réserve d'erreurs et de modifications techniques. · Vergisslingen en technische veranderin-
gen vorbehalten. · Con riserva di errori e modifiche tecniche. · Queda reservada la posibilidad
de incluir modificaciones o de que el texto contenga errores.
Manual_8810621_Feenglas-6x21_de-en-fr-nl-it-esp1_BRESSER-JR_v1.22022a